



MOBILIARIO PARA TALLERES

**CARROS PORTA-
HERRAMIENTAS**
>016



**ACCESORIOS PARA
CARROS PORTA-
HERRAMIENTAS**
>025



**BANCOS DE TRABAJO
MÓVILES**
>026



**ACCESORIOS PARA
BANCOS DE TRABAJO**
>034



**BANCO DE TRABAJO
PLEGABLE**
>034



**PRÁCTICOS ACCESORIOS
PARA CARRO
PORTA-HERRAMIENTAS/
BANCOS DE TRABAJO**
>035



**ARMARIOS PARA
HERRAMIENTAS**
>036



**SOportes PARA
HERRAMIENTAS/
GANCHOS PARA
HERRAMIENTAS**
>037



WORKMO
>042



GEDORE

MUEBLES DE TALLER

Construido inteligentemente - fiable incluso bajo cargas extrema



La mejor calidad para los más elevados requerimientos

- › Empleo de las máquinas más modernas y los procedimientos de producción más ecológicos
- › La base es una chapa de acero estrictamente controlada y escogida
- › Especialistas experimentados y fiables garantizan una esmerada fabricación
- › Estrictos controles de calidad tras cada paso de producción garantizan un nivel elevado y constante
- › La mejor calidad industrial para unos esfuerzos y cargas permanentes extremas
- › Servicio profesional hasta el desarrollo de herramientas específicas para el cliente
- › Las fuerzas verticales y horizontales que se originan están calculadas exactamente
- › Un empleo adecuado del material optimiza el peso en vacío
- › Robusta y sólida construcción de chapa de acero de 0,88 mm de espesor de chapa, elementos portantes 1,00 mm de espesor de chapa, chasis de alto rendimiento 2,00 mm de espesor de chapa
- › Un preciso procedimiento de soldadura por puntos proporciona una fijación permanente de los componentes
- › Los carros porta-herramientas convencen con sus chasis especiales GEDORE y las ruedas de alto rendimiento GEDORE
- › De larga vida útil y sometible a grandes esfuerzos con una estabilidad máxima

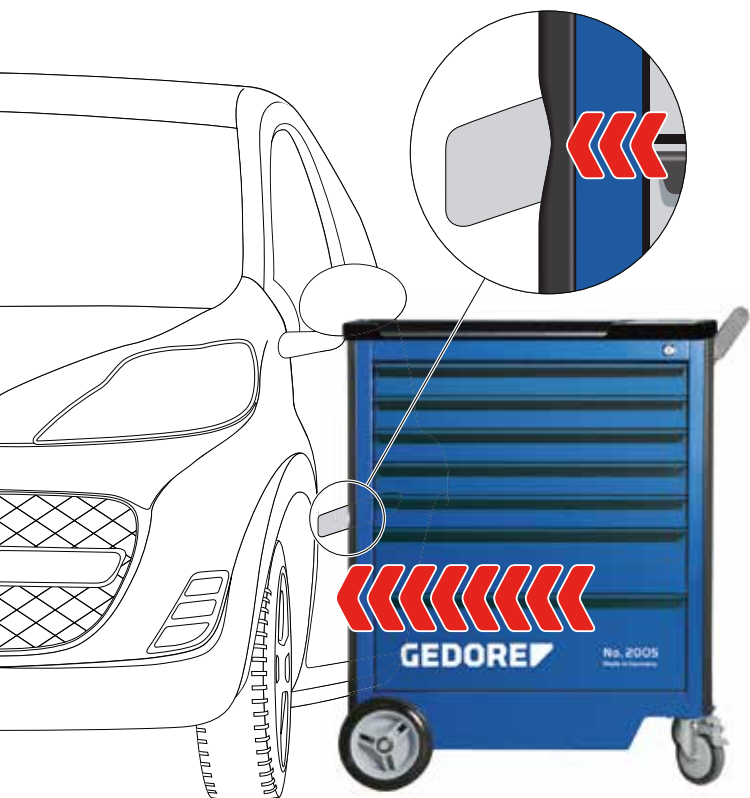

Perfecto en forma y función

- > Tanto móvil como fijo: El auxiliar irrenunciable para el duro trabajo cotidiano en talleres
- > Extremadamente robusto, resistente a los arañazos y golpes así como a la corrosión y de fácil mantenimiento
- > De larga vida útil y sometible a grandes esfuerzos con una estabilidad máxima
- > Numerosos modelos, en función del empleo y requerimientos individuales
- > Variados accesorios opcionales para la ampliación flexible de todos los modelos básicos
- > Colores especiales (RAL) y equipamientos bajo demanda

GEDORE INDIVIDUAL PRECISO - HECHO A MEDIDA

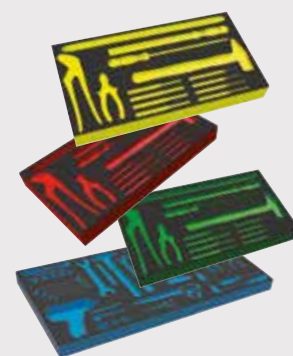

Configure su orden perfecto que se adapte a su identidad corporativa y sus procesos - ¡Contáctenos!

Ordenado, claro y a mano

- > Se puede utilizar inmediatamente tras el suministro: Desempaquetar y colocar el asa - listo
- > Un vigilante del orden tanto móvil como fijo: cada herramienta encuentra aquí su sitio
- > Unos sistemas modulares de orden facilitan adicionalmente el trabajo cotidiano (control visual/falta de herramientas)
- > Surtidos compactos de herramientas facilitan la selección
- > Equipamientos especiales/ surtidos de herramientas en sistemas modulares y/o carros/bancos con los colores/diseño de la empresa



CARROS GEDORE



Capacidad de carga

- > La capacidad de carga de los cajones es de 40 kg
- > Modelos 2004*, 2005, 1502, 1504*, 1504 XL, 1506 XL: el cajón inferior está diseñado para cargas pesadas, capacidad de carga 60 kg
- > * excepto 2004 1000, 1504 1000

Cajones montados sobre rodamientos de bolas

- > Las guías montadas sobre rodamientos de bolas proporcionan una apertura segura y suave incluso con una carga máxima



Cierre individual de los cajones

- > Junto al cierre centralizado, cada cajón viene dotado de un bloqueo individual para impedir una apertura accidental con el equipo en movimiento
- > El cierre se desbloquea mediante un listón abatible automáticamente al abrir el cajón
- > El bloqueo individual se encaja al cerrar el cajón
- > Los productos señalizados con una "E" se suministran con cajones y cierre individual de extracción



Cierre centralizado

- > Una cerradura central para todos los cajones y puertas
- > Manipulación segura y sencilla



Cajones montados sobre rodamientos de bolas

- > Los laterales con perforación cuadrada son idóneos para acceder rápidamente a las herramientas que se precisan a diario
- > Los soportes y accesorios GEDORE se colocan de forma sencilla

Rueda de marcha fluida

- > Rodamiento de bolas de precisión

Protección de talones

- > Protección de talones en toda la superficie mediante cantos redondeados en la parte inferior que permite tirar o empujar sin riesgos del carro porta-herramientas o del banco de trabajo

Recubrimiento de polvo

- > Este proceso de recubrimiento garantiza una elevada protección anticorrosiva a la vez que una extrema resistencia a los arañazos
- > Colores especiales bajo demanda

Rueda de alto rendimiento

- > Alta capacidad de carga
- > Neumáticos de goma maciza especial
- > Rodamiento de rodillos
- > Resistente al desgaste

Protección contra golpes

- > La protección contra golpes vertical no sólo protege al carro porta-herramientas
- > También conserva el resto del equipamiento del taller o de los vehículos en caso de contacto accidental

Freno total

- > Impide que la rueda se desplace y se gire accidentalmente
- > Proporciona un estacionamiento seguro del carro porta-herramientas o del banco de trabajo móvil



2005 CARRO PORTA-HERRAMIENTAS

Cuerpo:

- > Dimensiones: AL 985 x AN 775 x P 475 mm
- > Repisa de plástico ABS con 3 compartimentos para piezas pequeñas
- > De fácil manejo y ágil gracias a su manillar ergonómico
- > Paneles laterales con perforación europea 10 x 38 mm para colgar ganchos y herramientas
- > Seguridad para las personas y el entorno gracias a su protección de talones y protegecantos
- > Chapa de acero, resistente a la corrosión y a los arañazos, revestido de polvo, GEDORE azul

Cajones:

- > Cierre centralizado con cerradura de cilindro
- > Cajones anchos (AN 640 x P 400 mm) con extracción total, desmontables
- > Cada cajón está dotado de cierre de seguridad, manejable con una mano
- > Guías montadas sobre rodamientos de bolas
- > Se pueden equipar individualmente con divisores longitudinales y transversales (también disponible de manera individual)
- > Capacidad de carga de cada cajón 40 kg, cajón inferior 60 kg
- > Chapa de acero, resistente a la corrosión y a los arañazos, revestido de polvo, GEDORE azul

Chasis de alto rendimiento GEDORE:

- > Capacidad de carga total 500 kg
- > 2 ruedas de alto rendimiento con rodamientos de rodillos GEDORE (ruedas fijas Ø 200 mm)
- > 2 ruedas de rodadura ligera GEDORE (ruedas giratorias Ø 125 mm), ambas con freno total
- > El diseño especial del eje de GEDORE posibilita también en caso de carga máxima: marcha fluida, maniobrabilidad y seguimiento de pista

Accesorios:

- > Divisores longitudinales (DL) y transversales (DT) de acero galvanizado

Opciones:

- > Se puede equipar de manera óptima con los módulos de herramientas de GEDORE (1500 ES/1500 CT ó 2005 CT)
- > Se puede ampliar con los cofres de herramientas, dorsales y soporte de herramientas de GEDORE
- > Otras combinaciones de cajones bajo demanda
- > Colores y modelos especiales a demanda
- > Entrega sin herramientas y accesorios



2005 0511

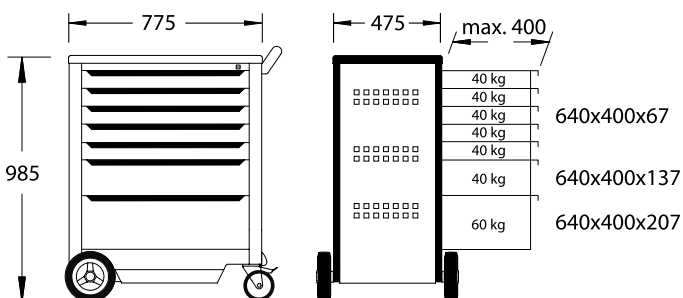



2005 VARIANTES



Nº	2005 0511	2005 0511 E	2005 0321
	7 cajones: 5x tipo 1, AL = 67 mm 1x tipo 2, AL = 137 mm 1x tipo 3, AL = 207 mm	7 cajones: 5x tipo 1, AL = 67 mm 1x tipo 2, AL = 137 mm 1x tipo 3, AL = 207 mm	6 cajones: 3x tipo 1, AL = 67 mm 2x tipo 2, AL = 137 mm 1x tipo 3, AL = 207 mm
AL	985	985	985
AN	775	775	775
P	475	475	475
	10x	10x	6x
	2x	2x	2x
	93,0	93,0	89,0
Código	1803018	2827379	2003546



Nº	2005 0701	2005 0810
	8 cajones: 7x tipo 1, AL = 67 mm 1x tipo 3, AL = 207 mm	9 cajones: 8x tipo 1, AL = 67 mm 1x tipo 2, AL = 137 mm
AL	985	985
AN	775	775
P	475	475
	10x	15x
	2x	3x
	92,0	99,0
Código	2003554	2003562

2430

›24



R 2004 L

›25



RT 2004 L

›25

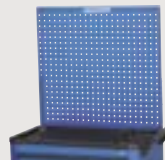
SL 2013 / SL 3014 / SL 1912 /
SL 1916

›175/191/218



2004

CARRO PORTA-HERRAMIENTAS

Cuerpo:

- > Dimensiones: AL 985 x AN 775 x P 475 mm
- > Repisa de plástico ABS con 3 compartimentos para piezas pequeñas
- > Compartimento con paneles perforados (perforación europea 10 x 38 mm) y dos cajones extraíbles para guardar piezas pequeñas y puerta en el lateral del asa
- > De fácil manejo y ágil gracias a su manillar ergonómico
- > Frontal con perforación europea 10 x 38 mm para colgar ganchos y herramientas
- > Seguridad para las personas y el entorno gracias a su protección de talones y protegecantos
- > Chapa de acero, resistente a la corrosión y a los arañazos, revestido de polvo, GEDORE azul

Cajones:

- > Cierre centralizado con cerradura de cilindro
- > Cajones anchos (AN 480 x P 400 mm) con extracción total, desmontables
- > Cada cajón y compartimento está dotado de cierre de seguridad, manejable con una mano
- > Guías montadas sobre rodamientos de bolas
- > Se pueden equipar individualmente con divisores longitudinales y transversales (también disponible de manera individual)
- > Capacidad de carga de cada cajón 40 kg, cajón inferior 60 kg (excepto 2004 1000)
- > Chapa de acero, resistente a la corrosión y a los arañazos, revestido de polvo, GEDORE azul

Chasis de alto rendimiento GEDORE:

- > Capacidad de carga total 500 kg
- > 2 ruedas de alto rendimiento con rodamientos de rodillos GEDORE (ruedas fijas Ø 200 mm)
- > 2 ruedas de rodadura ligera GEDORE (ruedas giratorias Ø 125 mm), ambas con freno total
- > El diseño especial del eje de GEDORE posibilita también en caso de carga máxima: marcha fluida, maniobrabilidad y seguimiento de pista

Accesorios:

- > Divisores longitudinales (DL) y transversales (DT) de acero galvanizado

Opciones:

- > Se puede equipar de manera óptima con los módulos de herramientas de GEDORE (1500 ES/1500 CT)
- > Se puede ampliar con los cofres de herramientas, dorsales y soporte de herramientas de GEDORE
- > Otras combinaciones de cajones bajo demanda
- > Colores y modelos especiales a demanda
- > Entrega sin herramientas y accesorios



2004 0131

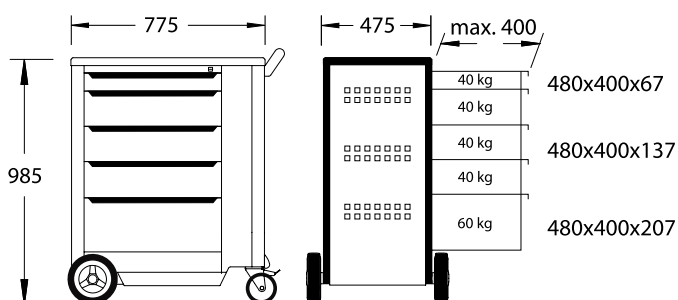

2004 0321

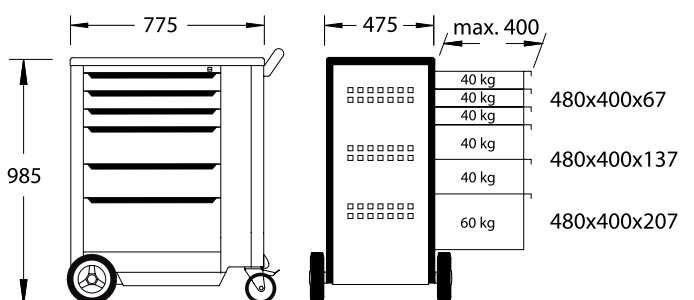



2004 VARIANTES



Nº	2004 0131	2004 0321	2004 0511	2004 0511 E
	5 cajones: 1x tipo 1, AL = 67 mm 3x tipo 2, AL = 137 mm 1x tipo 3, AL = 207 mm	6 cajones: 3x tipo 1, AL = 67 mm 2x tipo 2, AL = 137 mm 1x tipo 3, AL = 207 mm	7 cajones: 5x tipo 1, AL = 67 mm 1x tipo 2, AL = 137 mm 1x tipo 3, AL = 207 mm	7 cajones: 5x tipo 1, AL = 67 mm 1x tipo 2, AL = 137 mm 1x tipo 3, AL = 207 mm
AL	985	985	985	985
AN	775	775	775	775
P	475	475	475	475
SL	3x	6x	10x	10x
ST	2x	2x	2x	2x
	75,0	82,0	84,0	84,0
Código	1640763	1640755	1640739	2827360



Nº	2004 0701	2004 0620	2004 0810	2004 1000
	8 cajones: 7x tipo 1, AL = 67 mm 1x tipo 3, AL = 207 mm	8 cajones: 6x tipo 1, AL = 67 mm 2x tipo 2, AL = 137 mm	9 cajones: 8x tipo 1, AL = 67 mm 1x tipo 2, AL = 137 mm	10 cajones: 10x tipo 1, AL = 67 mm
AL	985	985	985	985
AN	775	775	775	775
P	475	475	475	475
SL	10x	10x	15x	15x
ST	2x	2x	3x	3x
	86,0	88,0	91,0	94,0
Código	1640712	1640720	1640704	1640690

2004 0511

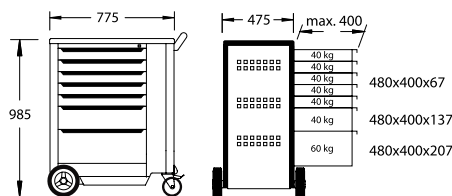

2004 0620

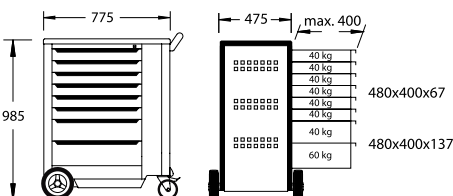

2004 0701

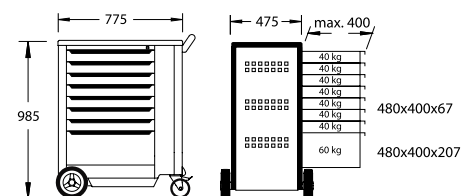

2004 0810

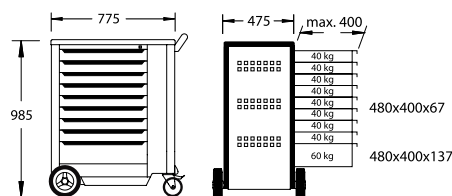

2004 1000

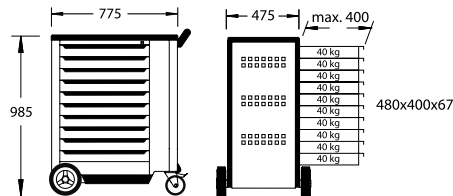

WSL-L

CARRO PORTA-HERRAMIENTAS

WORKSTER SMARTLINE



con 7 cajones

Cuerpo:

- > Dimensiones: AL 1045 x AN 785 x P 510 mm
- > Plataforma de trabajo con cubierta de plástico de PP con hendidura frontal y borde protector antideslizante, así como pequeños compartimentos adicionales
- > De fácil manejo y ágil gracias a su manillar ergonómico
- > Paneles laterales con perforación europea 10 x 38 mm para colgar ganchos y herramientas
- > Bordes laterales redondeados que minimizar los cantos de impacto
- > Cuerpo soldado, autoportante y resistente a la torsión
- > Chapa de acero, resistente a la corrosión y a los arañazos, revestido de polvo

Cajones:

- > **Bloqueo de extracción individual** permite abrir sólo un cajón simultáneamente. Impide una apertura simultánea de varios cajones, manejable con una mano
- > Cierre centralizado con cerradura de cilindro
- > 7 cajones anchos (AN 640 x P 400 mm) con extracción total
- > Guías montadas sobre rodamientos de bolas
- > Capacidad de carga de cada cajón 20 kg
- > Chapa de acero, resistente a la corrosión y a los arañazos, revestido de polvo

Chasis GEDORE

- > Capacidad de carga total 400 kg
- > 4 ruedas de rodadura ligera (ruedas giratorias Ø 125 mm), una con freno total
- > Incluso si está muy cargado: marcha fluida, maniobrabilidad y seguimiento de pista

Opciones:

- > Se puede equipar de manera óptima con los módulos de herramientas de GEDORE (1500 ES, 1500 CT, 2005 CT, TS-147, TS-190, TS-308)
- > Se pueden equipar individualmente con divisores longitudinales y transversales
- > Colores y modelos especiales a demanda
- > Entrega sin herramientas y accesorios



	AL	AN	P		Código	Nº
7	1045	785	510	77,0	2977311	WSL-L7

Cajones:
 5x tipo 1, AL = 80 mm
 2x tipo 2, AL = 162,5 mm



2525-520

CARRO PORTA-HERRAMIENTAS

con 7 cajones

Cuerpo:

- > Dimensiones: AL 965 x AN 720 x P 395 mm
- > Repisa de plástico ABS con 3 compartimentos para piezas pequeñas
- > Compartimento con paneles perforados (perforación europea 10 x 38 mm) en el lateral del asa
- > De fácil manejo y ágil gracias a su manillar ergonómico
- > 1 panel lateral con perforación Europea 10 x 38 mm para colgar ganchos y herramientas
- > Seguridad para las personas y el entorno gracias a su protección de talones y protegecantos
- > Chapa de acero, resistente a la corrosión y a los arañazos, revestido de polvo, GEDORE azul

Cajones:

- > Cierre centralizado con cerradura de cilindro
- > 5 cajones anchos (AN 480 x P 325 x AL 75 mm) con extracción total
- > 2 cajones de gran capacidad (AN 480 x P 325 x AL 120 mm) con extracción total, para piezas grandes
- > Manejable con una mano, dotado de cierre de seguridad que impide que se abra accidentalmente durante el desplazamiento
- > Guías montadas sobre rodamientos de bolas
- > Se pueden equipar individualmente con divisores longitudinales y transversales (también disponible de manera individual, no para los cajones de gran capacidad)
- > Capacidad de carga de cada cajón 40 kg
- > Chapa de acero, resistente a la corrosión y a los arañazos, revestido de polvo, GEDORE azul

Chasis de alto rendimiento GEDORE:

- > Capacidad de carga total 330 kg
- > 2 ruedas de alto rendimiento con rodamientos de rodillos GEDORE (ruedas fijas Ø 140 mm)
- > 2 ruedas de rodadura ligera GEDORE (ruedas giratorias Ø 100 mm), una con freno total
- > El diseño especial del eje de GEDORE posibilita también en caso de carga máxima: marcha fluida, maniobrabilidad y seguimiento de pista

Accesorios:

- > Surtido de ganchos de 10 unidades
- > 8 divisores longitudinales (DL) y 2 transversales (DT) de acero galvanizado

Opciones:

- > Se puede equipar de manera óptima con los módulos de herramientas de GEDORE (1500 ES/1500 CT)
- > Colores y modelos especiales a demanda
- > Entrega sin herramientas y accesorios

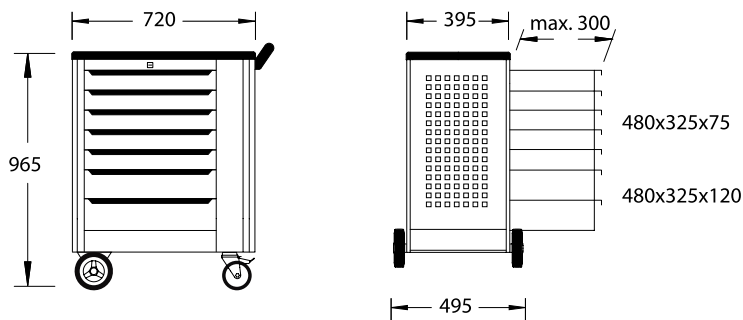

AL	AN	P	SL	ST		Código	Nº
965	720	395	8x	2x	67,0	1587102	2525-520

1580

CARRO PORTA-HERRAMIENTAS

con 4 cajones

Cuerpo:

- > Dimensiones: AL 930 x AN 625 x P 400 mm
- > Persianas metálicas en ambos lados
- > Superficie de trabajo con placa de ABS
- > De fácil manejo y ágil gracias a su manillar ergonómico
- > Paneles laterales con perforación europea 10 x 38 mm para colgar ganchos y herramientas.
- > Seguridad para las personas y el entorno gracias a su protección de talones y protegegancos
- > Chapa de acero, resistente a la corrosión y a los arañazos, revestido de polvo, GEDORE azul

Cajones:

- > Cierre centralizado con cerradura de cilindro
- > 4 cajones anchos (AN 480 x P 325 x AL 45 mm), extraíbles por ambos lados
- > 1 compartimento de gran capacidad en fondo
- > Guías montadas sobre rodamientos de bolas, con bloqueo central y final
- > Se pueden equipar individualmente con divisores longitudinales y transversales (también disponible de manera individual)
- > Capacidad de carga de cada cajón 20 kg
- > Chapa de acero, resistente a la corrosión y a los arañazos, revestido de polvo, GEDORE azul

Chasis GEDORE

- > Capacidad de carga total 300 kg
- > 2 ruedas de alto rendimiento con rodamientos de rodillos GEDORE (ruedas fijas Ø 140 mm)
- > 2 ruedas de rodadura ligera GEDORE (ruedas giratorias Ø 100 mm), una con freno total
- > El diseño especial del eje de GEDORE posibilita también en caso de carga máxima: marcha fluida, maniobrabilidad y seguimiento de pista

Accesorios:

- > 8 divisores longitudinales (DL) y 2 transversales (DT) de acero galvanizado

Opciones:

- > Se puede equipar de manera óptima con los módulos de herramientas de GEDORE (1500 ES/1500 CT)
- > Se puede ampliar con los cofres de herramientas GEDORE 1430
- > Colores y modelos especiales a demanda
- > Entrega sin herramientas y accesorios

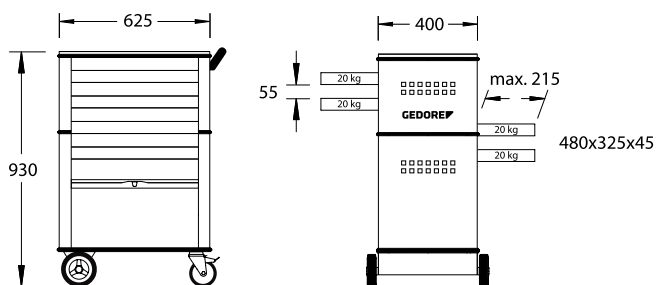

AL	AN	P	SL	ST		Código	Nº
930	625	400	8x	2x	40,0	6627550	1580



1578

CARRO PORTA-HERRAMIENTAS

con 6 cajones

Cuerpo:

- > Dimensiones: AL 930 x AN 605 x P 375 mm
- > Repisa de plástico ABS con 3 compartimentos para piezas pequeñas
- > De fácil manejo y ágil gracias a su manillar ergonómico
- > Seguridad para las personas gracias a su protección de talones
- > Chapa de acero, resistente a la corrosión y a los arañazos, revestido de polvo, GEDORE azul

Cajones:

- > Cierre centralizado con cerradura de cilindro
- > 4 cajones anchos (AN 480 x P 325 x AL 75 mm)
- > 1 cajón ancho (AN 480 x P 325 x AL 120 mm)
- > 1 cajón ancho (AN 480 x P 325 x AL 210 mm)
- > Todos los cajones extraíbles por ambos lados
- > Se pueden equipar individualmente con divisores longitudinales y transversales (también disponible de manera individual)
- > Capacidad de carga de cada cajón 20 kg
- > Chapa de acero, resistente a la corrosión y a los arañazos, revestido de polvo, GEDORE azul

Chasis GEDORE

- > Capacidad de carga total 200 kg
- > 2 ruedas de alto rendimiento con rodamientos de rodillos GEDORE (ruedas fijas Ø 140 mm)
- > 2 ruedas de rodadura ligera GEDORE (ruedas giratorias Ø 100 mm), una con freno total
- > El diseño especial del eje de GEDORE posibilita también en caso de carga máxima: marcha fluida, maniobrabilidad y seguimiento de pista

Accesorios:

- > 6 divisores longitudinales (DL) y 2 transversales (DT) de acero galvanizado

Opciones:

- > Se puede equipar de manera óptima con los módulos de herramientas de GEDORE (1500 ES/1500 CT)
- > Colores y modelos especiales a demanda
- > Entrega sin herramientas y accesorios

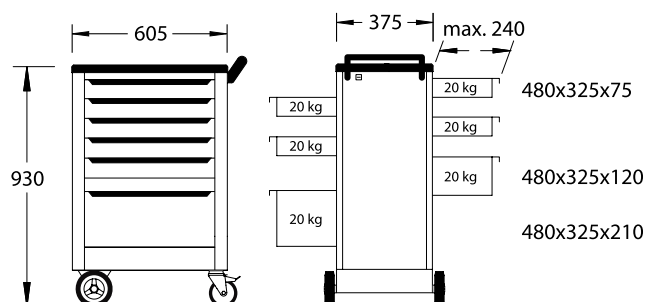

AL	AN	P	SL	ST		Código	Nº
930	605	375	6x	2x	43,5	9018140	1578

Cofres de herramienta

Apto para todos los carros de herramientas GEDORE con una superficie de soporte de AN 625 x P 400 mm
 Cajones con extracción total
 Entrega incl. separador longitudinal y transversal
 Entrega sin herramientas

1430 COFRE DE HERRAMIENTA

- > Diseñado para colocar en la parte superior del carro porta-herramientas 1580
- Cuerpo:**
 - > Dimensiones: AL 305 x AN 625 x P 400 mm
 - > Placa de plástico ABS
 - > Seguridad para las personas y el entorno gracias a su protección de protegacantos
 - > Chapa de acero, resistente a la corrosión y a los arañazos, revestido de polvo, GEDORE azul
- Cajones:**
 - > Cierre centralizado con cerradura de cilindro
 - > 3 cajones anchos (AN 480 x P 325 mm) con extracción total, desmontables
 - > Cada cajón está dotado de cierre de seguridad, manejable con una mano
 - > Guías montadas sobre rodamientos de bolas
 - > Se pueden equipar individualmente con divisores longitudinales y transversales (también disponible de manera individual)
 - > Capacidad de carga de cada cajón 40 kg
 - > Chapa de acero, resistente a la corrosión y a los arañazos, revestido de polvo, GEDORE azul

- Accesorios:**
 - > 6 divisores longitudinales (DL) y 2 transversales (DT) de acero galvanizado

- Opciones:**
 - > Se puede equipar de manera óptima con los módulos de herramientas de GEDORE (1500 ES/1500 CT)
 - > Colores y modelos especiales a demanda
 - > Entrega sin herramientas y accesorios

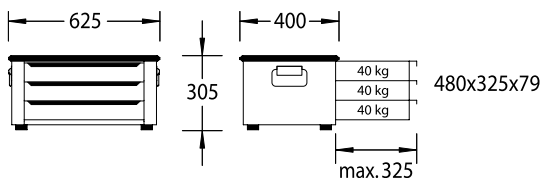

AL	AN	P	SL	ST	kg	Código	Nº
305	625	400	6x	2x	26,0	6618130	1430

2430 COFRE DE HERRAMIENTA

- Cuerpo:**
 - > Dimensiones: AL 345 x AN 775 x P 475 mm
 - > Repisa de plástico ABS con 3 compartimentos para piezas pequeñas
 - > Chapa de acero, resistente a la corrosión y a los arañazos, revestido de polvo, GEDORE azul
- Cajones:**
 - > Cierre centralizado con cerradura de cilindro
 - > Cajones anchos (AN 640 x P 400 x AL 67 mm) con extracción total, desmontables
 - > Cada cajón está dotado de cierre de seguridad, manejable con una mano
 - > Guías montadas sobre rodamientos de bolas
 - > Se pueden equipar individualmente con divisores longitudinales y transversales (también disponible de manera individual)
 - > Capacidad de carga de cada cajón 40 kg
 - > Chapa de acero, resistente a la corrosión y a los arañazos, revestido de polvo, GEDORE azul

- Uso:**
 - > Especialmente adecuado como accesorio para los carros porta-herramientas 2004, 2005 con profundidad de 475 mm, a partir del año de construcción 04/2014

- Accesorios:**
 - > 6 divisores longitudinales y 2 transversales de acero galvanizado

- Opciones:**
 - > Se puede equipar de manera óptima con los módulos de herramientas de GEDORE (1500 ES/1500 CT ó 2005 CT)
 - > Con cierre individual de extracción a demanda

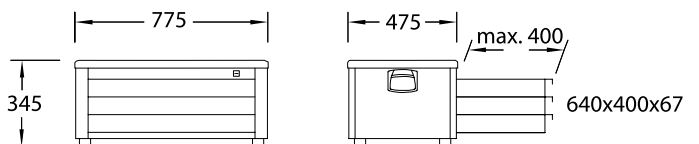

AL	AN	P	SL	ST	kg	Código	Nº
345	775	475	6x	2x	34,0	1888927	2430



Accesorios para carros porta-herramientas

2004 HP PLACA DE MADERA

- > Para colocar en la superficie de plástico, 30 mm de grosor, a fin de lograr una encimera plana
- > En madera de haya Multiplex
- > Para carros porta-herramientas 2004 y 2005 así como cofre de herramienta 2430
- > N° 2004 HP hasta el año de construcción 03/2014 para profundidad de 435 mm, n° 2004 HP-14 a partir del año de construcción 04/2014, para profundidad de 475 mm



AN	P	mm	Ejecución	kg	Código	N°
590	410	30	hasta 03/2014	5,0	1446967	2004 HP
563	409	30	a partir de 04/2014	5,0	2879883	2004 HP-14

R 2004 L PANEL TRASERO

- > Se puede elevar automáticamente con 2 muelles de gas a presión
- > Colocación claramente dispuesta de herramientas en panel perforado con agujero cuadrado 10 x 38 mm
- > El panel totalmente equipado se puede bajar fácilmente
- > Cierre centralizado con cerradura de cilindro
- > Se puede añadir a los carros porta-herramientas 2004, 2005
- > Entrega sin herramientas

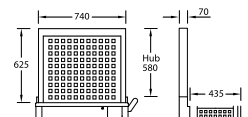

AL	AN	P	kg	Código	N°
768	770	116	25,0	1446169	R 2004 L

RT 2004 L PANEL TRASERO

- > Perforación cuadrada 10 x 38 mm para ganchos 1500 H
- > Apto para carro de herramientas, se puede montar en modelos 2004, 2005



AL	AN	P	kg	Código	N°
715	765	30	11,0	2663104	RT 2004 L

1500 H 13 ESTERILLA ANTIDESLIZAMIENTO

por metros

- > Para todos los cajones de los carros porta-herramientas y bancos de trabajo móviles de GEDORE
- > Diversos ámbitos de aplicación: la reparación, el hogar, automoción, ocio
- > Antideslizante
- > Puede cortarse individualmente
- > Resistente a las variaciones de temperatura de -30 °C hasta +100 °C
- > Punto de fusión aprox. +250 °C
- > Difícilmente inflamable
- > Resistente a sustancias químicas
- > Resistente a golpes, silenciadora
- > Dimensiones: AN 475 x L 2000 mm



L m	AN	kg	Código	N°
2	475	0,540	5790250	1500 H 13

1505 BANCO DE TRABAJO MÓVIL

Cuerpo:

- > Dimensiones: AL 900 x AN 1100 x P 652 mm
- > Panel de madera de haya en capas Multiplex con un grosor de 40 mm, superficie protegida adicionalmente con barniz al aceite de linaza
- > Armario de gran tamaño con baldas y puerta
- > Conducción sencilla y segura mediante tirador
- > Seguridad para las personas gracias a su protección de talones
- > Chapa de acero, resistente a la corrosión y a los arañazos, revestido de polvo, GEDORE azul

Cajones:

- > Cierre centralizado con cerradura de cilindro
- > 5 breite Schubladen (B 480 x T 550 mm) extraíbles hasta 505 mm, desmontables
- > Cada cajón está dotado de cierre de seguridad, manejable con una mano
- > Guías montadas sobre rodamientos de bolas
- > Se pueden equipar individualmente con divisores longitudinales y transversales (también disponible de manera individual)
- > Capacidad de carga de cada cajón 40 kg
- > Chapa de acero, resistente a la corrosión y a los arañazos, revestido de polvo, GEDORE azul

Chasis para cargas pesadas GEDORE:

- > Capacidad de carga total 2000 kg, en servicio móvil 500 kg
- > 4 ruedas con rodamientos de rodillos GEDORE con suspensión individual
- > En la posición baja absolutamente estable
- > Mecanismo elevador con amortiguación hidráulica, se activa subiendo o bajando el tirador
- > Gran distancia del suelo

Accesorios:

- > 2 cajas separadoras n° 1500 ED-70 K
- > 9 divisores longitudinales (DL) y 9 transversales (DT) de acero galvanizado

Opciones:

- > Se puede equipar de manera óptima con los módulos de herramientas de GEDORE (1500 ES/1500 CT)
- > Accesorio opcional: Panel trasero R 1504 XL-L
- > Entrega sin herramientas y accesorios
- > Colores y modelos especiales a demanda

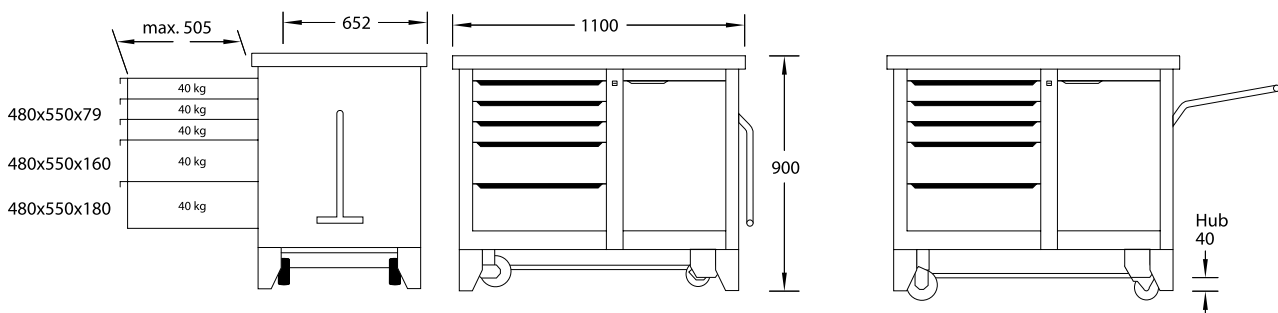

Descripción	AL	AN	P	mm	SL	ST		Código	Nº
Banco de trabajo móvil	900	1100	652	40	9x	9x	138,0	6621780	1505
Banco de trabajo móvil con tornillo de banco	900	1100	652	40	9x	9x	156,5	6621860	1505 S

R 1504 XL-L

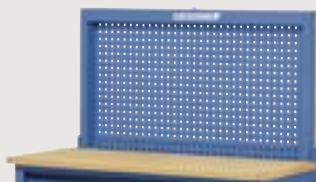

>34

411



>554



1506 XL

BANCO DE TRABAJO MÓVIL EXTRA ANCHO

Cuerpo:

- > Dimensiones: AL 985 x AN 1250 x P 550 mm
- > Panel de madera de haya en capas Multiplex con un grosor de 30 mm, superficie protegida adicionalmente con barniz al aceite de linaza
- > Con dos cajoneras similares
- > Seguridad para las personas gracias a su protección de talones
- > Chapa de acero, resistente a la corrosión y a los arañazos, revestido de polvo, GEDORE azul

Cajones:

- > Cierre centralizado con cerradura de cilindro por cada bloque cajonera
- > Cajones anchos (AN 480 x P 400 mm) con extracción total, desmontables
- > Cada cajón está dotado de cierre de seguridad, manejable con una mano
- > Guías montadas sobre rodamientos de bolas
- > Se pueden equipar individualmente con divisores longitudinales y transversales (también disponible de manera individual)
- > Capacidad de carga de cada cajón 40 kg, cajones inferiores 60 kg
- > Chapa de acero, resistente a la corrosión y a los arañazos, revestido de polvo, GEDORE azul

Chasis de alto rendimiento GEDORE:

- > Capacidad de carga total 700 kg, en servicio móvil 500 kg
- > 2 ruedas de alto rendimiento con rodamientos de rodillos GEDORE (ruedas fijas Ø 200 mm)
- > 2 ruedas de rodadura ligera GEDORE (ruedas giratorias Ø 125 mm), ambas con freno total
- > El diseño especial del eje de GEDORE posibilita también en caso de carga máxima: marcha fluida, maniobrabilidad y seguimiento de pista

Accesorios:

- > 4 cajas separadoras n° 1500 ED-70 K
- > Divisores longitudinales (DL) y transversales (DT) de acero galvanizado

Opciones:

- > Se puede equipar de manera óptima con los módulos de herramientas de GEDORE (1500 ES/1500 CT)
- > Accesorio opcional: Panel trasero R 1504 XL-L
- > Otras combinaciones de cajones bajo demanda
- > Colores y modelos especiales a demanda
- > Entrega sin herramientas y accesorios



1506 XL VARIANTES



Nº	1506 XL 2511	1506 XL 2810
	14 cajones: 10x tipo 1, AL = 67 mm 2x tipo 2, AL = 137 mm 2x tipo 3, AL = 207 mm	18 cajones: 16x tipo 1, AL = 67 mm 2x tipo 2, AL = 137 mm
AL	985	985
AN	1250	1250
P	550	550
mm	30	30
SL	15x	15x
ST	3x	3x
	140,0	150,0
Código	2528088	2528096

1506 XL 2511

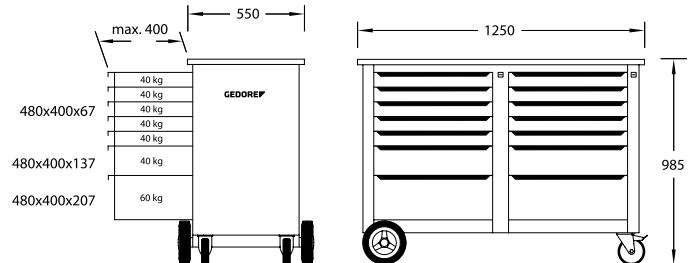

1506 XL 2810

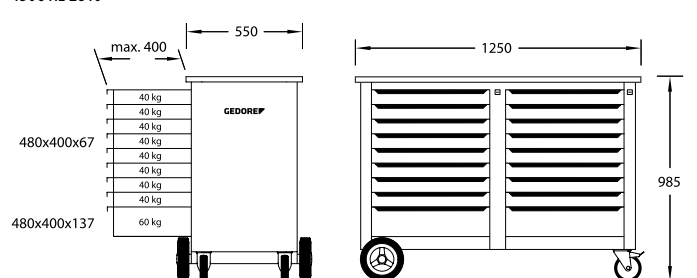

1504

BANCO DE TRABAJO MÓVIL

Cuerpo:

- > Dimensiones: AL 985 x AN 1100 x P 550 mm
- > Panel de madera de haya en capas Multiplex con un grosor de 30 mm, superficie protegida adicionalmente con barniz al aceite de linaza
- > Armario de gran tamaño con baldas y puerta
- > Seguridad para las personas gracias a su protección de talones
- > Chapa de acero, resistente a la corrosión y a los arañazos, revestido de polvo, GEDORE azul

Cajones:

- > Cierre centralizado con cerradura de cilindro
- > Cajones anchos (AN 480 x P 400 mm) con extracción total, desmontables
- > Cada cajón está dotado de cierre de seguridad, manejable con una mano
- > Guías montadas sobre rodamientos de bolas
- > Se pueden equipar individualmente con divisores longitudinales y transversales (también disponible de manera individual)
- > Capacidad de carga de cada cajón 40 kg, cajón inferior 60 kg (excepto 1504 1000)
- > Chapa de acero, resistente a la corrosión y a los arañazos, revestido de polvo, GEDORE azul

Chasis de alto rendimiento GEDORE:

- > Capacidad de carga total 700 kg, en servicio móvil 500 kg
- > 2 ruedas de alto rendimiento con rodamientos de rodillos GEDORE (ruedas fijas Ø 200 mm)
- > 2 ruedas de rodadura ligera GEDORE (ruedas giratorias Ø 125 mm), ambas con freno total
- > El diseño especial del eje de GEDORE posibilita también en caso de carga máxima: marcha fluida, maniobrabilidad y seguimiento de pista

Accesorios:

- > 4 cajas separadoras n° 1500 ED-70 K
- > Divisores longitudinales (DL) y transversales (DT) de acero galvanizado

Opciones:

- > Se puede equipar de manera óptima con los módulos de herramientas de GEDORE (1500 ES/1500 CT)
- > Accesorios opcionales: Panel trasero rebajable N° R 1504 L o panel trasero RT 1504 L
- > Otras combinaciones de cajones bajo demanda
- > Colores y modelos especiales a demanda
- > Entrega sin herramientas y accesorios

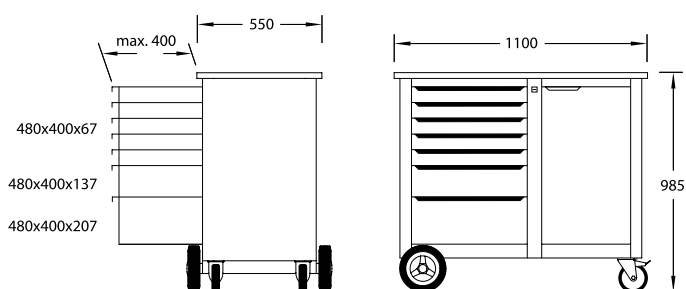



1504 VARIANTES



Código	6622830	6623050	1814958
	7 cajones: 5x tipo 1, AL = 67 mm 1x tipo 2, AL = 137 mm 1x tipo 3, AL = 207 mm	7 cajones: 5x tipo 1, AL = 67 mm 1x tipo 2, AL = 137 mm 1x tipo 3, AL = 207 mm	6 cajones: 3x tipo 1, AL = 67 mm 2x tipo 2, AL = 137 mm 1x tipo 3, AL = 207 mm
Descripción	Banco de trabajo móvil con 7 cajones	Banco de trabajo móvil con tornillo de banco	Banco de trabajo móvil con 6 cajones
AL	985	985	985
AN	1100	1100	1100
P	550	550	550
SL	10x	10x	6x
ST	2x	2x	2x
	103,0	112,5	96,0
Nº	1504 0511	1504 0511 S	1504 0321



Código	1814931	1814923	1814915
	8 cajones: 7x tipo 1, AL = 67 mm 1x tipo 3, AL = 207 mm	9 cajones: 8x tipo 1, AL = 67 mm 1x tipo 2, AL = 137 mm	10 cajones: 10x tipo 1, AL = 67 mm
Descripción	Banco de trabajo móvil con 8 cajones	Banco de trabajo móvil con 9 cajones	Banco de trabajo móvil con 10 cajones
AL	985	985	985
AN	1100	1100	1100
P	550	550	550
SL	10x	15x	15x
ST	2x	3x	3x
	99,0	106,0	110,0
Nº	1504 0701	1504 0810	1504 1000

1504 0511 + 1504 0511 S

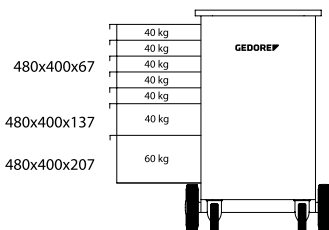

1504 0321

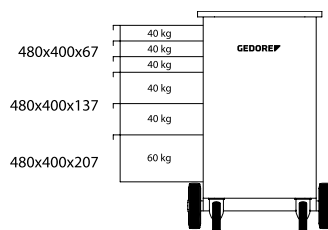

1504 0701

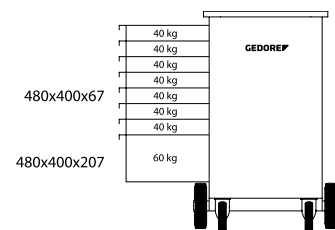

1504 0810

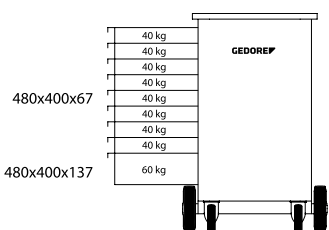

1504 1000

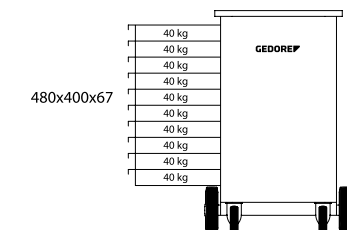

1504 XL

BANCO DE TRABAJO MÓVIL EXTRA ANCHO

Cuerpo:

- > Dimensiones: AL 985 x AN 1250 x P 550 mm
- > Panel de madera de haya en capas Multiplex con un grosor de 30 mm, superficie protegida adicionalmente con barniz al aceite de linaza
- > Armario de gran tamaño con baldas y puerta
- > Seguridad para las personas gracias a su protección de talones
- > Chapa de acero, resistente a la corrosión y a los arañazos, revestido de polvo, GEDORE azul

Cajones:

- > Cierre centralizado con cerradura de cilindro
- > 1 cajón extra largo (AN 1055 x P 400 mm), 6 cajones anchos (AN 640 x P 400 mm) con extracción total, desmontables
- > Cada cajón está dotado de cierre de seguridad, manejable con una mano
- > Guías montadas sobre rodamientos de bolas
- > Se pueden equipar individualmente con divisores longitudinales y transversales (también disponible de manera individual)
- > Capacidad de carga de cada cajón 40 kg, cajón inferior 60 kg
- > Chapa de acero, resistente a la corrosión y a los arañazos, revestido de polvo, GEDORE azul

Chasis de alto rendimiento GEDORE:

- > Capacidad de carga total 700 kg, en servicio móvil 500 kg
- > 2 ruedas de alto rendimiento con rodamientos de rodillos GEDORE (ruedas fijas Ø 200 mm)
- > 2 ruedas de rodadura ligera GEDORE (ruedas giratorias Ø 125 mm), ambas con freno total
- > El diseño especial del eje de GEDORE posibilita también en caso de carga máxima: marcha fluida, maniobrabilidad y seguimiento de pista

Accesorios:

- > 10 divisores longitudinales (DL) y 2 transversales (DT) de acero galvanizado

Opciones:

- > Se puede equipar de manera óptima con los módulos de herramientas de GEDORE (1500 ES/1500 CT ó 2005 CT)
- > Accesorio opcional: Panel trasero R 1504 XL-L
- > Otras combinaciones de cajones bajo demanda
- > Colores y modelos especiales a demanda
- > Entrega sin herramientas y accesorios



AL	AN	P	mm		Código	Nº
985	1250	550	30	120,0	1988468	1504 XL

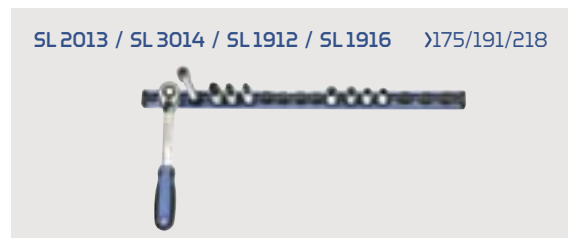
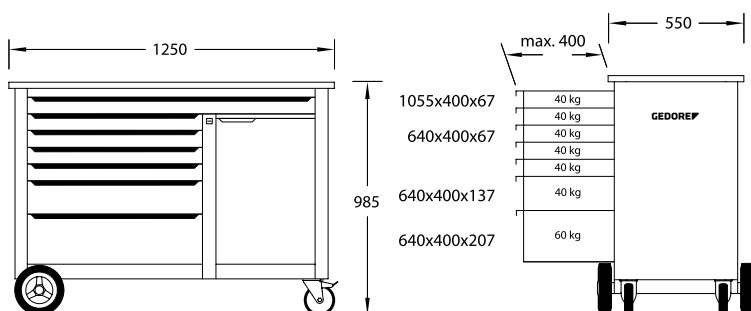



BR 1504 BANCO DE TRABAJO MÓVIL

con panel de herramienta rebajable

Cuerpo:

- > Dimensiones: AL 985 x AN 1100 x P 550 mm
- > Panel de madera de haya en capas Multiplex con un grosor de 30 mm, superficie protegida adicionalmente con barniz al aceite de linaza
- > Armario de gran tamaño con baldas y puerta
- > Con panel trasero, perforación europea 10 x 38 mm para colgar ganchos y herramientas, rebajable, se puede elevar con dos muelles de gas a presión
- > Seguridad para las personas gracias a su protección de talones
- > Chapa de acero, resistente a la corrosión y a los arañazos, revestido de polvo, GEDORE azul

Cajones:

- > Cierre centralizado con cerradura de cilindro
- > Cajones anchos (AN 480 x P 400 mm) con extracción total, desmontables
- > Cada cajón está dotado de cierre de seguridad, manejable con una mano
- > Guías montadas sobre rodamientos de bolas
- > Se pueden equipar individualmente con divisores longitudinales y transversales (también disponible de manera individual)
- > Capacidad de carga de cada cajón 40 kg, cajón inferior 60 kg
- > Chapa de acero, resistente a la corrosión y a los arañazos, revestido de polvo, GEDORE azul

Chasis de alto rendimiento GEDORE:

- > Capacidad de carga total 700 kg, en servicio móvil 500 kg
- > 2 ruedas de alto rendimiento con rodamientos de rodillos GEDORE (ruedas fijas Ø 200 mm)
- > 2 ruedas de rodadura ligera GEDORE (ruedas giratorias Ø 125 mm), ambas con freno total
- > El diseño especial del eje de GEDORE posibilita también en caso de carga máxima: marcha fluida, maniobrabilidad y seguimiento de pista

Accesorios:

- > 2 cajas separadoras n° 1500 ED-70 K
- > 10 divisores longitudinales (DL) y 2 transversales (DT) de acero galvanizado

Opciones:

- > Se puede equipar de manera óptima con los módulos de herramientas de GEDORE (1500 ES/1500 CT)
- > Otras combinaciones de cajones bajo demanda
- > Colores y modelos especiales a demanda
- > Entrega sin herramientas y accesorios

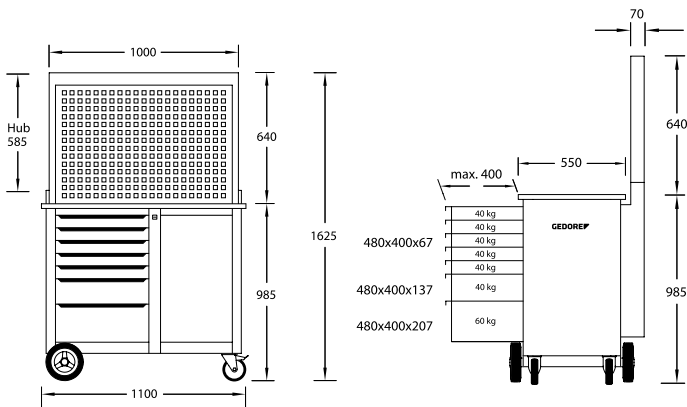

Descripción	AL	AN	P	mm	SL	ST		Código	Nº
Banco de trabajo móvil con panel de herramienta	985	1100	550	30	10x	2x	128,0	6624450	BR 1504 0511 L
Banco de trabajo móvil con panel de herramienta y surtido de ganchos	985	1100	550	30	10x	2x	130,0	6623990	BR 1504 0511 LH
Banco de trabajo móvil con panel de herramienta y tornillo de banco	985	1100	550	30	10x	2x	142,5	6624370	BR 1504 0511 S

411

>554



1500 ES / 1500 CT

>98/106

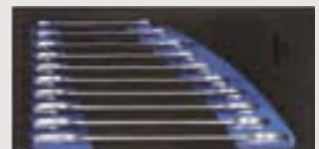

BR 1500 LH

BANCO DE TRABAJO CON ARMARIO COMBINADO

Cuerpo banco de trabajo:

- > Dimensiones: AL 900 x AN 2000 x P 875 mm
- > Panel de madera de haya en capas Multiplex con un grosor de 40 mm, superficie protegida adicionalmente con barniz al aceite de linaza
- > Armario de gran tamaño con persiana
- > Seguridad para las personas gracias a su protección de talones
- > Chapa de acero, resistente a la corrosión y a los arañazos, revestido de polvo, GEDORE azul

Cuerpo armario:

- > Dimensiones: AL 890 x AN 1810 x P 170 mm
- > Persiana con cerradura cilíndrica
- > Panel trasero con perforación europea 10 x 38 mm para colgar ganchos y herramientas
- > Chapa de acero, resistente a la corrosión y a los arañazos, revestido de polvo, GEDORE azul
- > Persiana de chapa de acero, resistente a la corrosión y a los arañazos, revestido de polvo, GEDORE azul

Cajones banco de trabajo:

- > Bloqueo individual de cajones y persiana mediante cerraduras de cilindro
- > 5 breite Schubladen (B 480 x T 550 mm) extraíbles hasta 505 mm, desmontables
- > Guías montadas sobre rodamientos de bolas
- > Se pueden equipar individualmente con divisores longitudinales y transversales (también disponible de manera individual)
- > Capacidad de carga de cada cajón 40 kg
- > Chapa de acero, resistente a la corrosión y a los arañazos, revestido de polvo, GEDORE azul
- > Capacidad de carga total (banco) 2000 kg

Accesorios:

- > Con surtido de ganchos n° 1500 HS 23, 85 piezas
- > 9 divisores longitudinales (DL) y 9 transversales (DT) de acero galvanizado

Opciones:

- > Se puede equipar de manera óptima con los módulos de herramientas de GEDORE (1500 ES/1500 CT)
- > Colores y modelos especiales a demanda
- > Entrega sin herramientas y accesorios

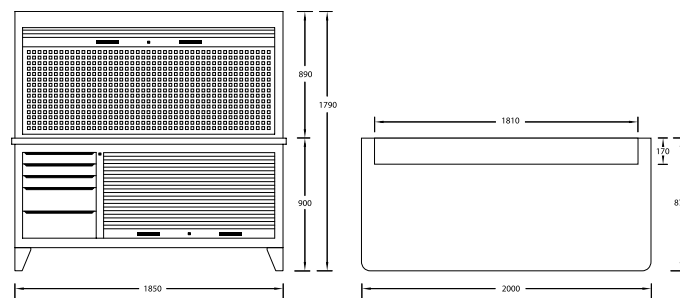
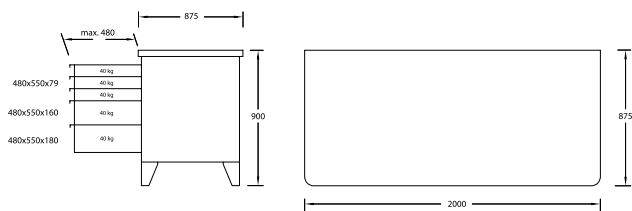

BR 1500 VARIANTES



Nº	BR 1500 LH	B 1500 L	R 1500 L
Descripción	Banco de trabajo con armario combinado	Banco de trabajo con persiana	Armario para herramientas, vacío
AL	1790	900	890
AN	2000	2000	1810
P	875	875	170
mm	40	40	
SL	9x	9x	
ST	9x	9x	
	203,7	166,0	78,0
Código	6618210	6618050	6617910



1502

BANCO DE TRABAJO MÓVIL

Cuerpo:

- > Dimensiones: AL 875 x AN 950 x P 550 mm
- > Panel de madera de haya en capas Multiplex con un grosor de 25 mm, superficie protegida adicionalmente con barniz al aceite de linaza
- > Amplias repisas de libre acceso para piezas voluminosas
- > Seguridad para las personas gracias a su protección de talones
- > Chapa de acero, resistente a la corrosión y a los arañazos, revestido de polvo, GEDORE azul

Cajones:

- > Cierre centralizado con cerradura de cilindro
- > 6 cajones anchos (AN 480 x P 400 mm) con extracción total, desmontables
- > Cada cajón está dotado de cierre de seguridad, manejable con una mano
- > Guías montadas sobre rodamientos de bolas
- > Se pueden equipar individualmente con divisores longitudinales y transversales (también disponible de manera individual)
- > Capacidad de carga de cada cajón 40 kg, cajón inferior 60 kg
- > Chapa de acero, resistente a la corrosión y a los arañazos, revestido de polvo, GEDORE azul

Chasis de alto rendimiento GEDORE:

- > Capacidad de carga total 700 kg, en servicio móvil 500 kg
- > 2 ruedas de alto rendimiento con rodamientos de rodillos GEDORE (ruedas fijas Ø 200 mm)
- > 2 ruedas de rodadura ligera GEDORE (ruedas giratorias Ø 125 mm), ambas con freno total
- > El diseño especial del eje de GEDORE posibilita también en caso de carga máxima: marcha fluida, maniobrabilidad y seguimiento de pista

Accesorios:

- > 2 cajas separadoras n° 1500 ED-70 K
- > 10 divisores longitudinales (DL) y 2 transversales (DT) de acero galvanizado

Opciones:

- > Se puede equipar de manera óptima con los módulos de herramientas de GEDORE (1500 ES/1500 CT)
- > Colores y modelos especiales a demanda
- > Entrega sin herramientas y accesorios

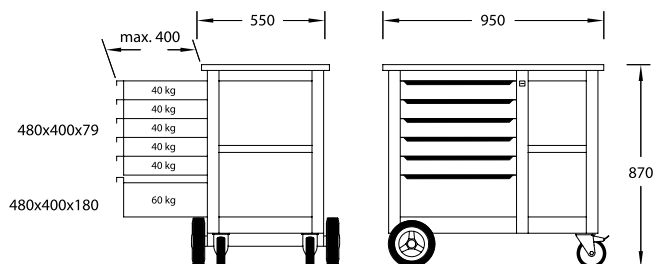

Descripción	AL	AN	P	mm	SL	ST		Código	Nº
Banco de trabajo móvil	870	950	550	25	10x	2x	78,0	6620540	1502
Banco de trabajo móvil con tornillo de banco	870	950	550	25	10x	2x	85,0	6620620	1502 S

Banco de trabajo plegable

B 1525 BANCO DE TRABAJO PLEGABLE



Cuerpo:

- > Dimensiones: AL 810/140 x AN 1000 x P 700 mm
- > Resistente panel de madera de haya en capas con rebordeamiento galvanizado del canto de acero, resistente a la corrosión
- > Estable, abatible, no ocupa espacio, móvil

Bastidor GEDORE:

- > Capacidad de carga total 500 kg
- > Tubo de acero, resistente a la corrosión y a los arañazos, revestido de polvo, GEDORE azul
- > Entrega sin herramientas y accesorios

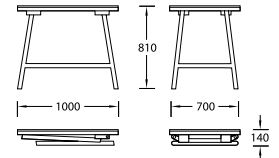

AL	AN	P	mm	kg	Código	Nº
810	1000	700	30	32,0	6622910	B 1525

Accesorios para bancos de trabajo

R 1504 L PANEL TRASERO

- > Se puede añadir p. ej. al banco de trabajo 1504 y 1505
- > Se puede elevar automáticamente con dos muelles de gas a presión, con cerradura de cilindro
- > Clara colocación de las herramientas
- > Perforación cuadrada 10 x 38 mm
- > Dimensiones: AL 640 x AN 1000 x P 70 mm
- > GEDORE azul
- > Ejecución LH con surtido de ganchos n° 1504 HS

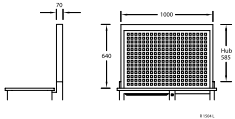

Descripción	AL	AN	P	kg	Código	Nº
Panel trasero vacío	640	1000	70	28,0	6623800	R 1504 L
Panel trasero vacío con surtido de ganchos	640	1000	70	30,0	6624020	R 1504 LH

R 1504 XL-L PANEL TRASERO

- > Se puede añadir al banco de trabajo 1504 XL, 1506 XL
- > Se puede elevar automáticamente con dos muelles de gas a presión, con cerradura de cilindro
- > Clara disposición de las herramientas
- > Perforación cuadrada 10 x 38 mm
- > Dimensiones: AL 640 x AN 1190 x P 70 mm
- > GEDORE azul
- > Ejecución LH con surtido de ganchos n° 1504 HS

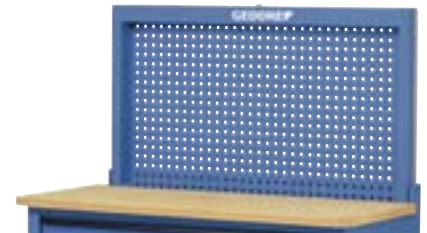

Descripción	AL	AN	P	kg	Código	Nº
Panel trasero vacío	640	1190	70	29,0	2251787	R 1504 XL-L
Panel trasero vacío con surtido de ganchos	640	1190	70	31,0	2251795	R 1504 XL-LH

RT 1504 L PANEL TRASERO

- > Se puede montar en los modelos 1504 y 1505
- > Perforación cuadrada 10 x 38 mm para ganchos 1500 H
- > GEDORE azul
- > Incluye el material de fijación

AL	AN	P	kg	Código	Nº
715	1025	30	5,0	2477025	RT 1504 L



Prácticos ayudantes para carro porta-herramientas / bancos de trabajo

1500 H 13
ESTERILLA ANTIDESLIZAMIENTO

por metros

- > Para todos los cajones de los carros porta-herramientas y bancos de trabajo móviles de GEDORE
- > Diversos ámbitos de aplicación: la reparación, el hogar, automoción, ocio
- > Antideslizante
- > Puede cortarse individualmente
- > Resistente a las variaciones de temperatura de -30 °C hasta +100 °C
- > Punto de fusión aprox. +250 °C
- > Difícilmente inflamable
- > Resistente a sustancias químicas
- > Resistente a golpes, silenciadora
- > Dimensiones: AN 475 x L 2000 mm



L m	AN		Código	Nº
2	475	0,540	5790250	1500 H 13

Divisores para cajones

E-1500 - E-2500
DIVISORES LONGITUDINALES

ranurados

- > En dos alturas diferentes. Los datos entre paréntesis se refieren a los cajones divisibles
- > En cinco longitudes diferentes para distintas profundidades de los cajones
- > De chapa de acero, galvanizado

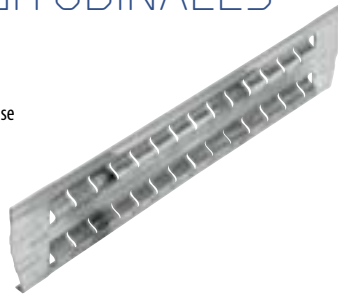

AL	L	Utilización		Código	Nº
42	317	1580	0,136	5325840	E-1580/14
60	320	1430	0,190	5326570	E-2500/62
60	395	2005, 1504 XL (tipo 1), 1506 XL (tipo 1), 2430	0,235	1886932	E-2005 KL/42
60	397	1502 (1-5), 1504 (1-6), 2004 (tipo 1)	0,208	5326490	E-1504 KL/57
60	548	B 1500 (1-3), 1505 (1-3)	0,312	5315880	E-B 1500/38

E-2005 CT
DIVISOR LONGITUDINAL

sin ranuras

- > Para separar/fijar es módulo 2005 CT2

AL		Código	Nº
40	0,248	2104601	E-2005 CT H-40

E-1580
DIVISORES TRANSVERSALES

- > Uso: 1580
- > En tres longitudes diferentes, para usar con los divisores longitudinales
- > De chapa de acero galvanizado



E-1580/11-40

L	AL		Código	Nº
40	40	0,012	1394878	E-1580/11-40
80	40	0,024	5325760	E-1580/11-80
120	40	0,036	5326140	E-1580/11-120

E-3000
DIVISORES TRANSVERSALES

- > Uso: 1430, B 1500 (1-3), 1502 (1-5), 1504 (1-6), 1504 XL, 1505 (1-3), 1506 XL (cajón tipo 1), 2004 (cajón tipo 1), 2005 (cajón tipo 1), 2430
- > De chapa de acero, galvanizado



L	AL		Código	Nº
80	55	0,035	5326060	E-3000/37-80
120	55	0,050	5326220	E-3000/37-120

Armarios para herramientas

1400 L

ARMARIO PARA HERRAMIENTAS

Cuerpo:

- > Dimensiones: AL 970 x AN 650 x P 250 mm
- > Chapa de acero, resistente a la corrosión y a los arañazos, revestido de polvo, GEDORE azul
- > Con bandeja, tres cajones y soportes fijas, por ejemplo para juego S 1400
- > Incl. módulos para vasos, carracas, alargaderas, etc.

Puertas:

- > Cierre centralizado con cerradura de cilindro

Cajones:

- > 2 cajones (AN 478 x P 210 x AL 46 mm)
- > 1 cajón (AN 478 x P 210 x AL 72 mm)
- > Chapa de acero, resistente a la corrosión y a los arañazos, revestido de polvo, GEDORE azul

Opciones:

- > Colores y modelos especiales a demanda
- > Entrega sin herramientas y accesorios



AL	AN	P		Código	Nº
970	650	250	33,0	6612600	1400 L

1401 L

ARMARIO PARA HERRAMIENTAS

Cuerpo:

- > Dimensiones: AL 970 x AN 650 x P 250 mm
- > Chapa de acero, resistente a la corrosión y a los arañazos, revestido de polvo, GEDORE azul
- > Puertas y cuerpo con perforación europea 10 x 38 mm para colgar ganchos y herramientas
- > Con tres cajones
- > Incl. módulos para vasos, carracas, alargaderas, etc.

Puertas:

- > Cierre centralizado con cerradura de cilindro

Cajones:

- > 2 cajones (AN 478 x P 210 x AL 46 mm)
- > 1 cajón (AN 478 x P 210 x AL 72 mm)
- > Chapa de acero, resistente a la corrosión y a los arañazos, revestido de polvo, GEDORE azul

Opciones:

- > Colores y modelos especiales a demanda
- > Entrega sin herramientas y accesorios



Contenido	AL	AN	P		Código	Nº
Armario, vacío	970	650	250	39,0	5610610	1401 L
Armario 1401 L + surtido de ganchos 1500 HS 11	970	650	250	34,0	6611550	1401 LH

Paneles para herramientas

R 1500 L

ARMARIO PARA HERRAMIENTAS

- > Apropiado para colocar sobre un banco de trabajo

Cuerpo:

- > Dimensiones: AL 890 x AN 1810 x P 170 mm
- > Chapa de acero, resistente a la corrosión y a los arañazos, revestido de polvo, GEDORE azul
- > Panel trasero con perforación europea 10 x 38 mm para colgar ganchos y herramientas

Persiana:

- > Con cierre central y cerradura cilíndrica
- > Chapa de acero, resistente a la corrosión y a los arañazos, revestido de polvo, GEDORE azul

Opciones:

- > Colores y modelos especiales a demanda
- > Entrega sin herramientas y accesorios



Contenido	AL	AN	P		Código	Nº
Armario, vacío	890	1810	170	78,0	6617910	R 1500 L
Armario R 1500 L + surtido de ganchos 1500 HS 23	890	1810	170	81,2	6619100	R 1500 LH

1450 L

PANEL PARA HERRAMIENTAS

- > El surtido de herramientas constituye el equipamiento básico para cualquier taller, garaje o similar
- > Pueden añadirse paneles, espacios especiales para la sujeción a la pared
- > De chapa de acero sólida de 1,5 mm de grosor, 4 bordes biselados
- > Perforación cuadrada 10 x 38 mm
- > Dimensiones: L 987 x AL 493 mm
- > GEDORE azul
- > Entrega sin herramientas

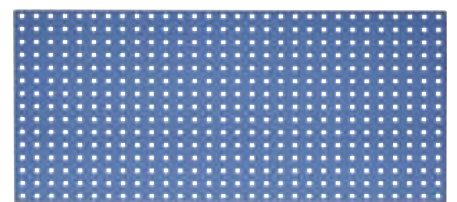

L	AL		Código	Nº
987	493	5,5	5617110	1450 L



Ganchos y Soportes

Para paneles con perforación cuadrada de 10 x 38 mm

1500 H 4 PLACA BÁSICA

- > Con rosca M6 para fijación universal
- > Para paneles con perforación cuadrada de 10 x 38 mm
- > Galvanizado



kg	Código	Nº
0,026	1446185	1500 H 4

1500 H 2 - 1500 H 3 CLIP PARA HERRAMIENTAS

- > Para paneles con perforación cuadrada de 10 x 38 mm
- > Galvanizado



1500 H 2-16

mm	Ø	kg	Código	Nº
31	10-12	0,025	2008351	1500 H 2-10
31	12-16	0,026	5803760	1500 H 2-13
31	16-18	0,027	2008378	1500 H 2-16
44	23-29	0,028	5803840	1500 H 3

1500 H 0 GANCHO PARA HERRAMIENTAS

espiga recta

- > Ø 4 mm especialmente adecuado para destornilladores GEDORE con orificio para colgar
- > Para paneles con perforación cuadrada de 10 x 38 mm
- > Galvanizado



mm	Ø	kg	Código	Nº
50	4	0,028	5803410	1500 H 0-50

1500 H 18 GANCHO PARA HERRAMIENTAS

espiga recta

- > Para paneles con perforación cuadrada de 10 x 38 mm
- > Galvanizado
- > Entrega sin herramientas



1500 H 18-50

mm	Ø	kg	Código	Nº
50	6	0,034	2008386	1500 H 18-50
100	6	0,046	2008394	1500 H 18-100
150	6	0,056	2008408	1500 H 18-150

1500 H 5 SOPORTE PARA ROLLO DE PAPEL

- > Para paneles con perforación cuadrada de 10 x 38 mm



mm	Ø	kg	Código	Nº
250	6	0,094	5798660	1500 H 5

1500 H 1 GANCHO PARA HERRAMIENTAS

punta de gancho acodado

- > Para paneles con perforación cuadrada de 10 x 38 mm
- > Galvanizado



mm	Ø	kg	Código	Nº
50	4	0,028	5803680	1500 H 1-50

1500 H 29 GANCHO PARA HERRAMIENTAS

punta de gancho acodado

- > Para paneles con perforación cuadrada de 10 x 38 mm
- > Galvanizado
- > Entrega sin herramientas



1500 H 29-50

mm	Ø	kg	Código	Nº
50	6	0,034	2008572	1500 H 29-50
100	6	0,046	2008580	1500 H 29-100

1500 H 30 GANCHO PARA HERRAMIENTAS

para vasos

- > Para paneles con perforación cuadrada de 10 x 38 mm
- > Galvanizado



L ₁	L ₂	Ø	kg	Código	Nº
15	40	6	0,034	2008599	1500 H 30

1500 H 20 GANCHO PARA HERRAMIENTAS

punta de gancho vertical

- > Para paneles con perforación cuadrada de 10 x 38 mm
- > Galvanizado
- > Entrega sin decoración



1500 H 20-35

mm	Ø	kg	Código	Nº
35	6	0,034	1879162	1500 H 20-35
75	6	0,046	2008440	1500 H 20-75
135	6	0,056	2008459	1500 H 20-135

1500 H 39 SOPORTE

para alicates

- > Para paneles con perforación cuadrada de 10 x 38 mm
- > Galvanizado
- > Entrega sin herramientas



	Código	Nº
0,065	2656582	1500 H 39

1500 H 19 GANCHO PARA HERRAMIENTAS

doble, espiga recta

- > Para paneles con perforación cuadrada de 10 x 38 mm
- > Galvanizado
- > Entrega sin herramientas



1500 H 19-50

«mm»	∅		Código	Nº
50	6	0,074	2008416	1500 H 19-50
100	6	0,098	2008424	1500 H 19-100
150	6	0,118	2008432	1500 H 19-150

1500 H 21 GANCHO PARA HERRAMIENTAS

doble, punta de gancho vertical

- > Para martillos y carracas
- > Para paneles con perforación cuadrada de 10 x 38 mm
- > Galvanizado
- > Entrega sin herramientas



1500 H 21-50

«mm»	∅		Código	Nº
35	6	0,076	2008475	1500 H 21-35
50	6	0,080	1879170	1500 H 21-50
75	6	0,090	2008483	1500 H 21-75

1500 H 22 SOPORTE

para alicates

- > Para paneles con perforación cuadrada de 10 x 38 mm
- > Galvanizado
- > Entrega sin herramientas



1500 H 22-55

AN	P		Código	Nº
35	20	0,062	2008491	1500 H 22-35
55	20	0,066	1879189	1500 H 22-55

1500 H 31 SOPORTE REDONDO

- > Para paneles con perforación cuadrada de 10 x 38 mm
- > Galvanizado
- > Entrega sin herramientas



AN	L		Código	Nº
27	65	0,068	2008602	1500 H 31

1500 H 23 GANCHO PARA MÁQUINAS

- > Para paneles con perforación cuadrada de 10 x 38 mm
- > Galvanizado
- > Entrega sin herramientas



1500 H 23-40

∅		Código	Nº
40	0,068	2008513	1500 H 23-40
60	0,060	1879197	1500 H 23-60

1500 H 33 SOPORTE PARA TUBOS

- > Para paneles con perforación cuadrada de 10 x 38 mm
- > Gancho 35 mm de anchura
- > Esmaltado de polvo
- > Entrega sin decoración



1500 H 33-60

AN	AL	P	∅		Código	Nº
58	67	74	60	0,114	2008629	1500 H 33-60
58	96	114	100	0,156	2008637	1500 H 33-100

1500 H 24 SOPORTE PARA HERRAMIENTAS

para destornilladores

- > Para paneles con perforación cuadrada de 10 x 38 mm
- > Esmaltado de polvo
- > Entrega sin herramientas



1500 H 24-6

Ejecución		Código	Nº
para 6 piezas	0,100	1879200	1500 H 24-6
para 12 piezas	0,400	2008548	1500 H 24-12

1500 H 34-14 SOPORTE PARA BROCAS

para 14 brocas

- > Para paneles con perforación cuadrada de 10 x 38 mm
- > Con 14 agujeros, diam.: 2 de cada: 3,0 4,2 6,5 7,5 8,5 16,5 mm, 1 de cada: 10,5 12,5 mm
- > Esmaltado de polvo
- > Entrega sin herramientas



AN	AL	P		Código	Nº
200	60	37	0,200	2008645	1500 H 34-14



1500 H 27 SOPORTE PARA VASOS

- > Con 11 orificios
- > Diámetro de orificios 10x 25 mm y 1x 27,5 mm
- > Para paneles con perforación cuadrada de 10 x 38 mm
- > Esmaltado de polvo
- > Entrega sin herramientas



AN	AL	P		Código	Nº
352	60	54	0,500	1920634	1500 H 27

1500 H 25-3 SOPORTE PARA HERRAMIENTAS

para latas redondas

- > Para paneles con perforación cuadrada de 10 x 38 mm
- > Esmaltado de polvo
- > Entrega sin decoración



AN	Ø		Código	Nº
300	70	0,600	1879219	1500 H 25-3

1500 H 37 SOPORTE PARA LLAVES

- > Para paneles con perforación cuadrada de 10 x 38 mm
- > Para 8 llaves, apdo. para nº 1 B, 2, 4, 6, 7, 7 R, 7 UR
- > Esmaltado de polvo
- > Entrega sin herramientas



AN	AL	P		Código	Nº
124	66	145	0,220	2008696	1500 H 37

1500 H 38 SOPORTE PARA LLAVES

- > Para paneles con perforación cuadrada de 10 x 38 mm
- > Para 10 llaves, apdo. para nº 2, 6
- > Esmaltado de polvo
- > Entrega sin herramientas



1500 H 38

AN	AL	P		Código	Nº
75-147	227	60	0,400	1920626	1500 H 38

1500 H 28 REPISA

- > Para paneles con perforación cuadrada de 10 x 38 mm
- > Esmaltado de polvo



AN	AL	P		Código	Nº
496	168	303	3,000	1933191	1500 H 28

1500 H 9 CAJA DE RECEPCIÓN

- > Mantiene las herramientas al alcance de la mano
- > Para paneles con perforación cuadrada de 10 x 38 mm

1500 H 9-75



AN	AL	P		Código	Nº
456	50	75	0,854	1446924	1500 H 9-75
456	50	100	0,854	5792540	1500 H 9-100

1500 H 10 CAJA DE RECEPCIÓN

- > Con 4 divisiones, para las piezas pequeñas más usuales
- > Para paneles con perforación cuadrada de 10 x 38 mm

VS 19 H BANDEJA

- > Para llaves de vaso
- > Para paneles con perforación cuadrada de 10 x 38 mm
- > Dimensiones: AN 570 x P 25-45 mm
- > De chapa de acero, GEDORE azul



AN	P		Código	Nº
570	25-45	0,550	5152640	VS 19 H

VS 245 H SOPORTE PARA CINCELES VACÍO

- > Para 6 cinceles
- > Para paneles con perforación cuadrada de 10 x 38 mm
- > Dimensiones: AN 195 x AL 95 x P 22 mm
- > De chapa de acero, GEDORE azul



AN	AL	P		Código	Nº
195	95	22	0,300	5456270	VS 245 H



AN	AL	P		Código	Nº
456	50	100	0,840	5792620	1500 H 10-100

VS 1582 CAJA DE RECEPCIÓN

- > Para paneles con perforación cuadrada de 10 x 38 mm



AN	AL	P		Código	Nº
320	100	90	1,118	5150270	VS 1582-3

TABLA DE CONTENIDO DE LOS JUEGOS DE GANCHOS 1500 HS

Nº	Código	Nº Código kg	1500	1500	1500	1500	1500	1504	1585	1500	1500	1500	1500
			HS 11	HS 14	HS 17	HS 23	HS 28	HS	HS	HS-1150	HS-1006	HS-1023	HS-1090
			5799980	5802010	5804060	5804220	2008742	5802440	5801550	2656892	2656884	2656906	2656914
			2,680	2,388	3,514	4,958	1,768	1,958	0,654	3,056	19,516	3,269	8,284
1500 H 0-50	5803410		14	6	15	17		13		3	5	5	11
1500 H 1-50	5803680		23	20	32	43		13	10	12	39	35	15
1500 H 2-10	2008351									4		5	6
1500 H 2-13	5803760		1	6	4	12			5				
1500 H 3	5803840		2	1	2	10			5	1	11	2	2
1500 H 9-75	1446924										19	2	7
1500 H 20-35	1879162						4						
1500 H 20-75	2008440						2						
1500 H 20-135	2008459						2						
1500 H 21-35	2008475						6						
1500 H 22-35	2008491						2						
1500 H 23-40	2008513						1						
1500 H 24-6	1879200						1						
1500 H 27	1920634				1								
1500 H 29-50	2008572						3			17	10		3
1500 H 29-50	2008580						3						
1500 H 30	2008599										30		
1500 H 31	2008602						2						
1500 H 34-14	2008645						1						
1500 H 37	2008696						1						4
1500 H 38	1920626		1		1	1							
1500 H 39	2656582									2	6	4	6
VS 245 H	5456270		1	1	2	1		2		6			
VS 19 H	5152640			1	1	1							
H 6-8 B	5079110			1									
H 6-12 B	5079540							1					

H 6 SOPORTES

> Para juegos de llaves fijas de doble boca n° 6

> Para paneles con perforación cuadrada de 10 x 38 mm



H 6-8 B



H 6-12 B



H 6-8 L



H 6-12 L



E-PH 6-12 L

Descripción	AN	AL	P		Código	Nº
Soporte de acero, vacío para 8 llaves No. 6	390	140	15	0,372	5079110	H 6-8 B
Soporte de acero, vacío para 12 llaves No. 6	600	170	15	0,655	5079540	H 6-12 B
Soporte de plástico, vacío para 8 llaves No. 6	250	70	57	0,154	5070080	H 6-8 L

Descripción	AN	AL	P		Código	Nº
Soporte de plástico, vacío para 12 llaves No. 6	325	100	57	0,270	5070160	H 6-12 L
Soporte de plástico, vacío para 8 llaves No. 6				0,018	5073930	E-PH 6-8 L
Soporte de plástico, vacío para 12 llaves No. 6				0,038	5074070	E-PH 6-12 L



Para paneles con perforación cuadrada de 10 x 38 mm

1500 HS-1016	1500 HS-1000	1500 HS-1002	1500 HS-1400 GA	1500 HS-1005 A	1500 HS-1008	1500 HS-1151	1500 HS-1007	1500 HS-1400 Z	1500 HS-1093	1500 HS-1004	1500 HS-1092	1500 HS-1050	1500 HS-1024	1500 HS-1151 A	1500 HS-1091	1500 HS-1025
2656922	2656930	2656949	2656957	2656965	2656973	2656981	2657015	2657023	2657031	2657058	2657066	2657074	2657082	2657090	2657104	265711
0,845	1,109	4,526		1,985	9,087	1,662	6,215	0,907	0,817	1,927		0,996	1,887	1,620		0,908
	6	1	18	5	20	4	19	3	9	13	9	5	16	5	12	8
18	15	31	17	19	27	13	44	4	8	28	12	10	26	19	6	16
6	2	16		9	10	1	13	6	1	6		2	3	1	1	1
	5	6	6	12	7	5	7	7	2	6	1	1	11	5	1	4
					7		3									
	4	8	7	8	3	9	7	8		4	2	2	2	2		1
	9	15	19	23	21	13	23	1	2	20	1		6	15		
			24	1	3	1	1							1		
3	3	6	5	4	9	3	14	1	4	5	2	2	4	3	3	1
		8	14				1							1		

S 1005 A

>89



S 1000

>74



S 1151 S 1151 A

>82



S 1400 G

>77



WORKMO DE GEDORE - EL SISTEMA DE ORDEN, TRANSPORTE Y TRABAJO MÓVIL

Estaciones de trabajo móviles - para una flexibilidad y seguridad máxima



- > Combina el trabajo, el orden y el trabajo de manera ergonómica y eficiente
- > Gracias a su diseño modular se puede desmontar rápidamente en unidades portátiles
- > Multifuncional - con sistema
- > Ideal para todos aquellos que necesitan un lugar de trabajo flexible y móvil
- > Como módulos individuales o directamente como estación/carro de herramientas y trabajo
- > ¡Una manera de trabajar flexible y profesional!
- > Ligero y con una fijación segura de la carga

Personalizado

- > WorkMo se adapta exactamente a los requisitos de su jornada laboral
- > Las herramientas y el contenido de las maletas se pueden ordenar de manera personalizada gracias al configurador de gomaespuma

Compatible

- > con el programa de cajas L-BOXX® de Sortimo®
- > con los módulos de herramientas de GEDORE 1500 ES/1500 CT

Flexible:

- > Se puede ampliar y expandir en todo momento (con ruedas, encimera, etc.)
- > Consulta otros módulos del sistema Sortimo®

Estable

- > Manejo robusto - cierre seguro - larga vida útil
- > Con bordes redondeados de plástico que sirve de protección contra impactos y arañazos



Ligero

- > Peso ligero gracias a una mezcla de aluminio y plástico
- > Altura ergonómica de trabajo



Equipamiento de cajones

- > Ideal para el equipamiento de los módulos de WorkMo con herramientas de GEDORE – Tenga en cuenta los anchos de cajones correspondientes:

- > AN2 = 2x 1/3 módulos máximo



- > AN3 = 4x 1/3 módulos máximo

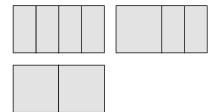

No incluido en el suministro



MÓDULOS CT

>105

- > Para equipar individualmente





1110 WMW-2

CARRO PORTA-HERRAMIENTAS WORKMO AN2



- > Carro de herramientas modular
- > Compuesto por: 1110 WM 24, 1110 WM 221, 1110 WMR 23 y 1110 WMHP 2
- > Se puede mover como una unidad móvil completa o cada módulo se puede transportar por separado
- > Ideal para el transporte del taller a los distintos lugares de trabajo
- > 6 cajones extraíbles íntegramente, aptos para los módulos de GEDORE 1500 ES/1500 CT
- > Para 2x módulos 1/3 módulos o 1x módulo 2/3
- > Un compartimento con bloqueo para las cajas L-BOXX® 136 n° 1100 L de GEDORE (no incluido en el suministro)
- > Mezcla de aluminio y plástico, ligero y estable
- > Base móvil con 4 ruedas de gran calidad, 2 de ellas con freno total
- > Encimera de madera para trabajos de montaje in situ
- > **Compatible con los equipos de vehículos y fijación de carga de Sortimo®**
- > **Resistente a colisiones**
- > Dimensiones: AN 526 x P 396 x AL 1172 mm
- > **Peso ligero** (¡hasta un 50% más ligero que las soluciones comparables!)



opcional: 1100 L L-BOXX® 136
(no incluido en el suministro)

1110 WMW-3

CARRO PORTA-HERRAMIENTAS WORKMO AN3



- > Carro de herramientas modular
- > Compuesto por: 1110 WM 34, 1110 WM 321, 1110 WMR 23 y 1110 WMHP 3
- > Se puede mover como una unidad móvil completa o cada módulo se puede transportar por separado
- > Ideal para el transporte del taller a los distintos lugares de trabajo
- > 6 cajones extraíbles íntegramente, aptos para los módulos de GEDORE 1500 ES/1500 CT
- > Para 4x módulos 1/3 módulos o 2x módulos 2/3
- > Un compartimento con bloqueo para las cajas L-BOXX® 136 n° 1100 L y S-BOXX® n° 1110 WMSB 3 de GEDORE (no incluidos en el suministro)
- > Mezcla de aluminio y plástico, ligero y estable
- > Base móvil con 4 ruedas de gran calidad, 2 de ellas con freno total
- > Encimera de madera para trabajos de montaje in situ
- > **Compatible con los equipos de vehículos y fijación de carga de Sortimo®**
- > **Resistente a colisiones**
- > Dimensiones: AN 789 x P 396 x AL 1172 mm
- > **Peso ligero** (¡hasta un 50% más ligero que las soluciones comparables!)



opcional: 1100 L L-BOXX® 136 / 1110 WMSB 3 S-BOXX®
(no incluido en el suministro)

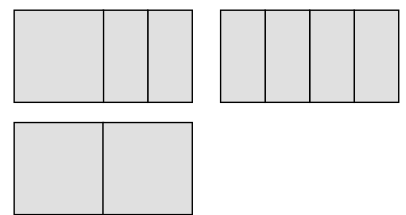
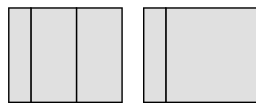

AN	P	AL	kg	Código	Nº
526	396	1172	42,6	2954435	1110 WMW-2

AN	P	AL	kg	Código	Nº
789	396	1172	52,8	2954443	1110 WMW-3

1110 WM 24 COFRE DE HERRAMIENTA WORKMO AN2



4 cajones AL6

- > 4 cajones extraíbles íntegramente, aptos para los módulos 1500 ES/1500 CT de GEDORE
- > Mezcla de aluminio y plástico, ligero y estable
- > Compatible con los equipos de vehículos y fijación de carga de Sortimo®
- > Resistente a colisiones
- > Capacidad de carga de cada cajón 30 kg
- > Dimensiones: AN 526 x P 396 x AL 506 mm
- > Dimensiones interiores cajón: AN 418 x P 314 x AL 89 mm

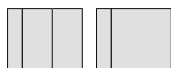

AN	P	AL		Código	Nº
526	396	506	18,6	2954311	1110 WM 24

1110 WM 221 COFRE DE HERRAMIENTA WORKMO AN2



2 cajones AL6, compartimento para L-BOXX®

- > 2 cajones extraíbles íntegramente, aptos para los módulos 1500 ES/1500 CT de GEDORE
- > Un compartimento con bloqueo para las cajas L-BOXX® 136 n° 1100 L de GEDORE (no incluido en el suministro)
- > Mezcla de aluminio y plástico, ligero y estable
- > Compatible con los equipos de vehículos y fijación de carga de Sortimo®
- > Resistente a colisiones
- > Capacidad de carga de cada cajón 30 kg
- > Dimensiones: AN 526 x P 396 x AL 506 mm
- > Dimensiones interiores cajón: AN 418 x P 314 x AL 89 mm



AN	P	AL		Código	Nº
526	396	506	17,2	2954338	1110 WM 221

1110 WM 34 COFRE DE HERRAMIENTA WORKMO AN3



4 cajones AL6

- > 4 cajones extraíbles íntegramente, aptos para los módulos 1500 ES/1500 CT de GEDORE
- > Mezcla de aluminio y plástico, ligero y estable
- > Compatible con los equipos de vehículos y fijación de carga de Sortimo®
- > Resistente a colisiones
- > Capacidad de carga de cada cajón 60 kg
- > Dimensiones: AN 789 x P 396 x AL 506 mm
- > Dimensiones interiores cajón: AN 660 x P 314 x AL 89 mm



AN	P	AL		Código	Nº
789	396	506	24,1	2954346	1110 WM 34

1110 WM 321 COFRE DE HERRAMIENTA WORKMO AN3



2 cajones AL6, compartimento para L-BOXX® + S-BOXX®

- > 2 cajones extraíbles íntegramente, aptos para los módulos 1500 ES/1500 CT de GEDORE
- > Un compartimento con bloqueo para las cajas L-BOXX® 136 n° 1100 L y S-BOXX® n° 1110 WMSB 3 de GEDORE (no incluidos en el suministro)
- > Mezcla de aluminio y plástico, ligero y estable
- > Compatible con los equipos de vehículos y fijación de carga de Sortimo®
- > Resistente a colisiones
- > Capacidad de carga de cada cajón 60 kg
- > Dimensiones: AN 789 x P 396 x AL 506 mm
- > Dimensiones interiores cajón: AN 660 x P 314 x AL 89 mm



AN	P	AL		Código	Nº
789	396	506	20,1	2954354	1110 WM 321



1110 WMHP 2 PLACA DE MADERA

para WorkMo AN2

- > Encimera de contrachapado de haya Multiplex de 20 mm de espesor
- > Para encajar en las cajas WorkMo AN2 para una superficie de trabajo plana
- > Dimensiones: AN 571 x P 426 x AL 41 mm



AN	P	AL		Código	Nº
571	426	41	3,8	2954362	1110 WMHP 2

1110 WMHP 3 PLACA DE MADERA

para WorkMo AN3

- > Encimera de contrachapado de haya Multiplex de 20 mm de espesor
- > Para encajar en las cajas WorkMo AN3 para una superficie de trabajo plana
- > Dimensiones: AN 834 x P 426 x AL 41 mm



AN	P	AL		Código	Nº
834	426	41	5,6	2954370	1110 WMHP 3

1110 WMS 23 SISTEMA DE CIERRE

para WorkMo AN2+AN3

- > Bloqueo de extracción para cajones y cajas BOXX®
- > Asegura las herramientas del acceso no autorizado



	Código	Nº
0,920	2954389	1110 WMS 23

1110 WMR 23 PATÍN CON RUEDAS, PAR

para WorkMo AN2+AN3

- > Convierte las cajas de herramientas en módulos móviles
- > 4 ruedas dirigibles, 2 de ellas con freno total



	Código	Nº
3,0	2954397	1110 WMR 23

1110 WMT 23 SURTIDO DE DIVISORES

para cajones WorkMo AN2+AN3

- > Para la división de las cajas BOXX®
- > 3 divisores longitudinales y soportes de fijación



	Código	Nº
0,250	2954419	1110 WMT 23

1110 WMSB 3 S-BOXX® AN3

con visor

- > Visor para un rápido control visual del contenido
- > Ideal para el almacenamiento de bienes de consumo, por ejemplo tornillos
- > Capacidad de carga 12 kg
- > Dimensiones: AN 147 x P 351 x AL 153 mm



AN	P	AL		Código	Nº
147	351	153	0,500	2954427	1110 WMSB 3